

# INSTRUKCJA SKŁADANIA

## REA7385



### WAŻNA INFORMACJA:



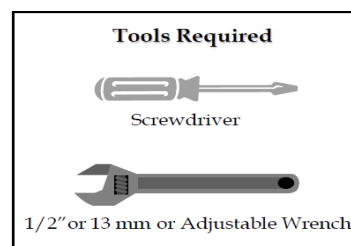

- Przed montażem zapoznaj się z instrukcją składania oraz instrukcją utrzymania. Zatrzymaj je do wglądu na przyszłość.
- Upewnij się, że masz wszystkie części potrzebne do złożenia produktu. Późniejsze reklamacje nie będą przyjmowane.
- Nie dokręcaj całkowicie śrub, dopóki montaż nie zostanie zakończony.
- W celu ułatwienia montażu zaleca się, aby wózek składały 2 osoby.
- Składanie produktu ma odbywać się na stabilnej oraz równej powierzchni.

### Wymagane narzędzia (brak w zestawie) :

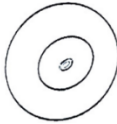
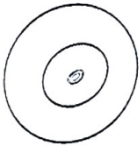
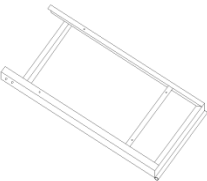

- Śrubokręt
- Klucz nastawny

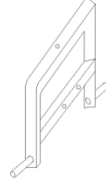

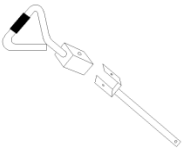
### LISTA CZĘŚCI – 1

Oznakowanie	element		ilość	Oznakowanie	element		ilość
A			1	B		10"	2
C		13"	2	D			1
E			1	F			1
G			1	H			1

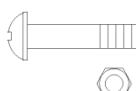
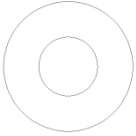
### LISTA CZĘŚCI – 2

I		M8X45mm	6	J		M8X25MM	4
K			1	L			2
M		16mm	1	N		12mm	4
O		M14	1	P			1
R		M12	4				

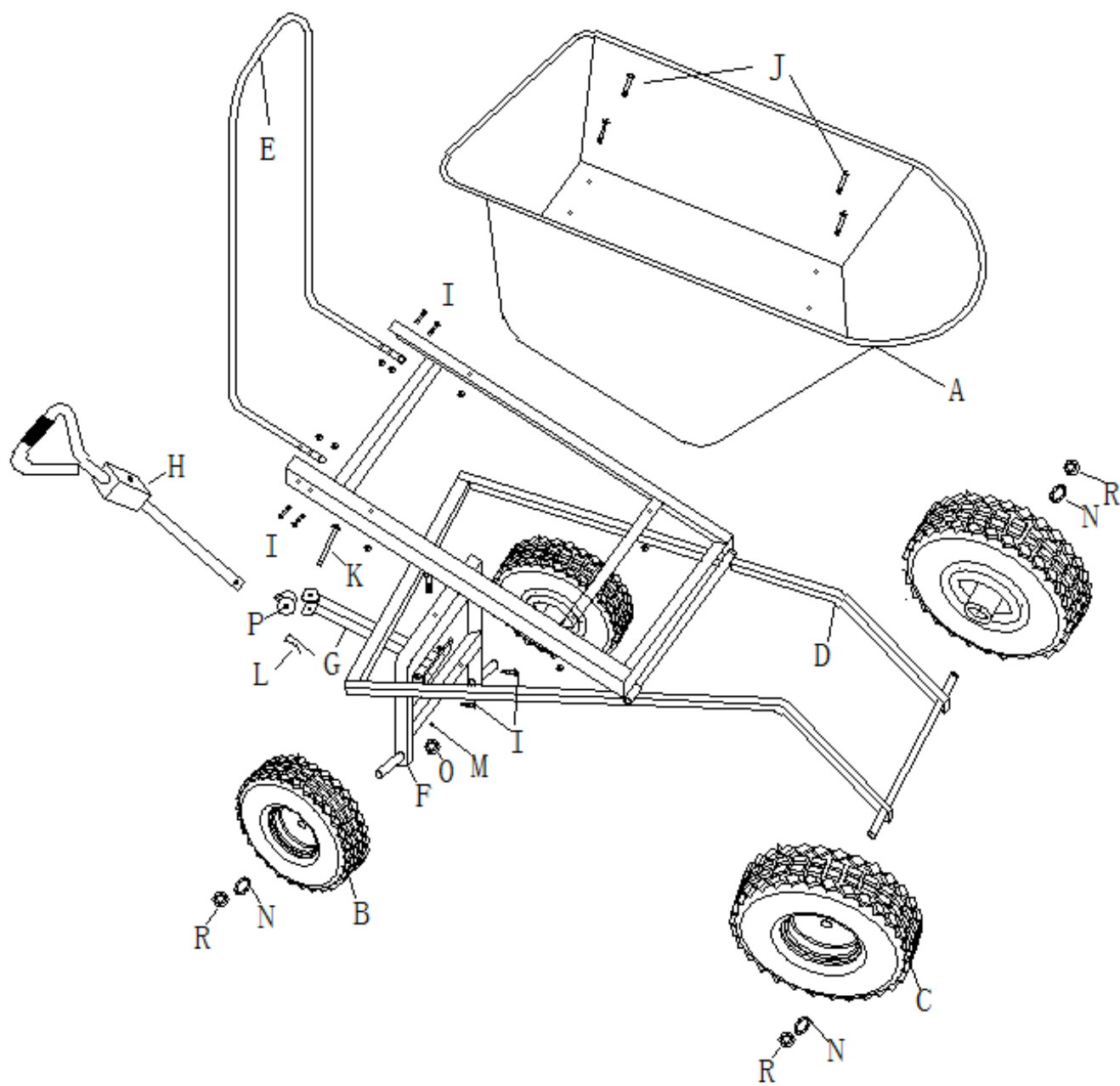

Importer:  
CHOMIK S.J.  
ul. Cegielniana 875  
32-420 Gdów  
Tel: +48 122514027  
[www.chomik.pl](http://www.chomik.pl)



## Instrukcja użytkowania

REA7385

Przed przystąpieniem do pracy należy zapoznać się z instrukcją !



### Zasady

- ✓ Przed przystąpieniem do składania upewnij się, że masz wszystkie komponenty uwzględnione na instrukcji. Późniejsze reklamacje nie będą akceptowane.
- ✓ W przypadku brakujących bądź zniszczonych części nie kontynuuj procesu składania. Nie ponosimy odpowiedzialności za jakiegokolwiek uszkodzenia zmontowanego produktu.
- ✓ Nie należy korzystać z wadliwego produktu!
- ✓ Nie stawaj na produkcie.
- ✓ Produkt nie nadaje się do użytku na wilgotnych, mokrych warunkach.
- ✓ Nie opieraj żadnych przedmiotów o produkt.
- ✓ Przed użyciem upewnij się, że produkt jest całkowicie zmontowany jak pokazano na rysunku. Nie ponosimy odpowiedzialności za jakiegokolwiek szkody jeśli uszkodzenie mogło być spowodowane przez nieprawidłowy montaż.
- ✓ Trzymaj produkt z dala od ognia i innych źródeł ciepła.
- ✓ Zaleca się używać rękawiczek ochronnych podczas pracy z produktem.
- ✓ Zachować bezpieczną odległość od załadowanego produktu.
- ✓ Podczas czyszczenia użyj gąbki i ciepłej wody z dodatkiem mydła. Nie używaj środków czyszczących na bazie rozpuszczalników lub detergentów. Wybielacz może uszkodzić produkt.
- ✓ W czasie montażu zwróć szczególną uwagę na dzieci i inne osoby znajdujące się w pobliżu. Zestaw zawiera małe i ostre elementy, które mogą zostać połknięte i być przyczyną zranienia

ZACHOWAĆ SZCZEGÓLNA OSTROŻNOŚĆ



- ✓ Używaj produktu tak, aby nie stanowił zagrożenia dla ludzi i zwierząt.
- ✓ Produkt nie jest przeznaczony do użytku rekreacyjnego – nie należy przewozić ludzi oraz zwierząt w pojeździe.
- ✓ Nie obciążać produktu ładunkami przekraczającymi maksymalny udźwig - **300 kg**. (przy równym rozkładzie ciężaru na obu osiach).
- ✓ Nie należy pozwalać dziecku na użytkowanie produktu bez kontroli dorosłego – to nie jest zabawka.
- ✓ Ładunek zawsze rozprowadzaj równomiernie na powierzchni produktu.
- ✓ Nigdy nie ładuj towarów na szczycie ramy – towar powinien znajdować się w środku.
- ✓ Nie używaj pojazdu na podłożu które spowoduje jego uszkodzenie oraz opon.
- ✓ Nie należy zostawiać produktu bez nadzoru – szczególnie kiedy jest załadowany – jeśli koła nie są zablokowane lub nie jest on zabezpieczony w inny sposób.
- ✓ Podczas użytkowania produktu należy unikać prowadzenia go z prędkością mogącą stwarzać zagrożenie dla ładunku i innych osób.
- ✓ Co jakiś czas należy sprawdzać stabilność montażu i konstrukcji.
- ✓ Zachowaj instrukcje do wglądu na przyszłość.
- ✓ Sprzedawca nie ponosi odpowiedzialności za używanie produktu niezgodnie z przeznaczeniem.
- ✓ Podczas utylizacji opakowania pomyśl o środowisku.
- ✓ Importer/producent zastrzega sobie prawo do dokonywania modyfikacji i zmian w instrukcji.

PL

Importer:  
CHOMIK S.J.  
ul. Cegielniana 875  
32-420 Gdów  
Tel: +48 122514027  
[www.chomik.pl](http://www.chomik.pl)



## Instruction of use

REA7385

BEFORE STARTING WORK, IT IS NECESSARY TO FAMILIARIZE YOURSELF WITH THE INSTRUCTION!



### Safety rules

- ✓ Before you start assembling, please make sure you have all the components listed in the instructions. Subsequent complaints will not be accepted.
- ✓ In the case of missing or damaged parts, do not continue the assembly process. We are not responsible for any damage to the assembled product.
- ✓ Do not use a faulty product!
- ✓ Do not stand on the product.
- ✓ The product is not suitable for use in wet or humid conditions.
- ✓ Do not lean any objects on the product.
- ✓ Before use, ensure that the product is fully assembled as shown in the illustration. We are not responsible for any damages if the damage could have been caused by incorrect assembly.
- ✓ Keep the product away from fire and other sources of heat.
- ✓ It is recommended to use protective gloves when working with the product.
- ✓ Maintain a safe distance from the loaded product.
- ✓ When cleaning, use a sponge and warm water with soap. Do not use solvent-based or detergent-based cleaning agents. Bleach can damage the product.
- ✓ Pay special attention to children and others nearby during assembly. The set contains small and sharp elements that can be swallowed and cause injury.
- ✓ Use the product in a way that does not pose a threat to people and animals.

EXERCISE PARTICULAR CAUTION!



- ✓ The product is not intended for recreational use – do not transport people or animals in the vehicle.
- ✓ Do not load the product with a weight exceeding the maximum capacity of **300 kg** (with an even weight distribution on both axes).
- ✓ Do not allow a child to use the product without adult supervision – it is not a toy.
- ✓ Always distribute the load evenly on the surface of the product.
- ✓ Never load goods on top of the frame; the load should be in the center.
- ✓ Do not use the vehicle on surfaces that could damage it or its tires. Do not leave the product unattended, especially when it is loaded, if the wheels are not locked or it is not otherwise secured.
- ✓ While using the product, avoid driving at a speed that may pose a risk to the cargo and other people.
- ✓ Regularly check the stability of the assembly and construction.
- ✓ Keep the instructions for future reference. The seller is not responsible for the misuse of the product.
- ✓ Consider the environment when disposing of the packaging.
- ✓ The importer/manufacturer reserves the right to make modifications and changes to the instructions.

ENG